

OPPRETTING



OPPRETTERHAMMERE

OPPRETTERHAMMER



BEST.NR.	L MM	Ø MM	VEKT GR
PIC-251/5	160	28	680

OPPRETTERHAMMER



BEST.NR.	LENGDE MM
PIC-252/30	300

OPPRETTERHAMMER



BEST.NR.	LENGDE MM
PIC-252/26	300

OPPRETTERHAMMER



BEST.NR.	LENGDE MM
PIC-252/22	300

OPPRETTERHAMMER



BEST.NR.	LENGDE MM
PIC-252/27	300

OPPRETTERHAMMER



BEST.NR.	LENGDE MM
PIC-252/29	300

OPPRETTERHAMMER



BEST.NR.	LENGDE MM
PIC-252/28	300

OPPRETTERHAMMER



BEST.NR.	LENGDE MM
PIC-252/51	300

OPPRETTERHAMMER



BEST.NR.	LENGDE MM
PIC-251/6	300

MOTHOLD

BEST.NR.	DIMENSJON	VEKT
PIC-252/13	70 x 65 x 60	1250 g

MOTHOLD

BEST.NR.	DIMENSJON	VEKT
PIC-252/40	115 x 55 x 28	760 g

MOTHOLD

BEST.NR.	DIMENSJON	VEKT
PIC-252/15	140 x 50 x 50	950 g

MOTHOLD



BEST.NR.	DIMENSJON	VEKT
PIC-251/1	130x 80 x 60	1150 g

MOTHOLD

BEST.NR.	DIMENSJON	VEKT
PIC-252/11	100 x 70 x 60	1500 g

MOTHOLD

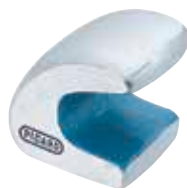
BEST.NR.	DIMENSJON	VEKT
PIC-252/35	47 x 47 x 47	750 g

MOTHOLD

BEST.NR.	DIMENSJON	VEKT
PIC-252/10	60 x 70 x 70	1200 g

MOTHOLD

BEST.NR.	DIMENSJON	VEKT
PIC-252/12	75 x 55 x 30	1000 g

MOTHOLD

BEST.NR.	DIMENSJON	VEKT
PIC-251/3	120 x 55 x 45	930 g

DIVERSE OPPRETTING

RETTESKJE



BEST.NR.

DIMENSJON MM

PIC-252/18

290 x 30

RETTEJERN



BEST.NR.

DIMENSJON MM

PIC-252/19-1/2

365 x 60

RETTEJERN



BEST.NR.

DIMENSJON MM

PIC-252/19

400 x 60

RUTEBORD

For lagring av frontruter etc.



PBF-7200

FRONTRUTE REPARASJONSETT

Med dette settet kan man enkelt og hurtig reparere småskader og steinsprut i frontruten. Resultatet blir like profesjonelt som hos spesialfirmaer.

Settet inneholder alle nødvendige deler.



Se demofilm på:
www.sm-produkter.no

LAS-923910

DØRHENGSELVERKTØY TORX 8-50

Spesialverktøy for demontering av dør/dørhengsel.

Settet inneholder spesialverktøy og spesialskralle samt korte bits for best mulig tilgjengelighet. Bits: Torx 30/40/45/50. XZN 8/10/12.



SMP-475400

SODABLÅSER

Sodablåsing er en hurtig og skånsom metode for fjerning av lakk, maling, skitt og overflaterust. Sodablåsing hverken varmer eller strekker metall. Den skader ikke glass, gummi, eller plast hvilket gjør at man trenger minimal tildekking/maskering. Sodablåsing er meget effektivt til rengjøring av motordeler etc. Leveres komplett og klar til bruk med 1,2 kg sodapulver.



Se demofilm på:
www.sm-produkter.no



JWL-145151

SODAPULVER

Leveres i kanner med 5 liter eller sekk 25 kg.



BEST.NR.	INNHOOLD	TYPE
JWL-320103	5 liter	kanne
EW-9566	25 kg	sekk

PLAST BLINDNAGLESETT

Plast blindnaglesett. Leveres komolett i koffert inklusive nagler.



BEST.NR.	DIMENSJON MM
MWG-266052	Nagler 25 stk. 5 x 16
MWG-266053	Nagler 25 stk. 5 x 17
MWG-266054	Nagler 25 stk. 6 x 17
MWG-266053	Nagler 25 stk. 6 x 25
MWG-266050	Komplett sett

HULL/FALSETENGER - DIVERSE

PANSERFIL/KAROSSERIFILHOLDER

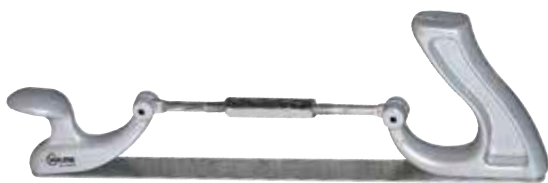

BEST.NR.	LENGDE MM
7540	350

PANSERFIL/KAROSSERIFIL



BEST.NR.	LENGDE MM	TYPE
7560	350	GROV
7580	350	MEDIUM

FUGEPISTOL - PATRONHYLSE



BEST.NR.	TYPE
SMP-250807	Proffmodell

HULL OG FALSEMASKIN

For alle typer karosseriarbeider.
Reduserer arbeidstiden betraktlig.



RC-8951076011	MOD. 6301	SPESIFIKASJONER
Luftinntak		1/4"
Verktøy		22x12x1,2 / ø 5 x 1,2
Hastighet		-
Vekt		1,0 kg
Dimensjon		245x54 mm
Luftforbruk gjennomsnitt		0,8 l/min
Lydnivå		70.6 dB(A)
Vibrasjon		3.97 m/s ²

SPARKELSPADER

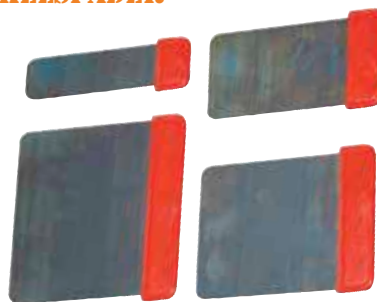

BEST.NR.	TYPE	DIMENSJON MM
SMP-12-K133A	Japansparkel	107 x 25/50/75/101

HULLTANG



BEST.NR.	HULLDIAMETER
SMP-352900	5 mm

FALSETANG

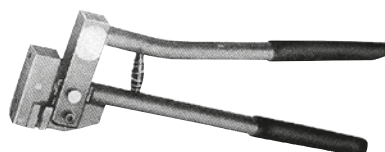

BEST.NR.	BAKKEBREDDE	FALSEDYBDE
PCH-6561000	22 mm	12 mm

HULL& FALSETANG



BEST.NR.	HULL-STANSE	MAX PLATE-TYKKELSE	BAKKEBREDDE	FALSEDYBDE
SMP-353100	5mm	1mm	22mm	10mm

PLATESAKS

Platesakser i meget god kvalitet. Håndtakets form gjør at den ligger godt i hånden.

Kapasitet: 1,5 mm I stål, 1 mm i rustfritt



BEST.NR.	TYPE
20-SR	Rett og høyrekutt
20-SL	Rett og venstrekkutt

DØRÅPNING AVSTIVER

Monteres i døråpningen ved oppretting. Spesielle klør gjør at oppretting kan skje med lukkede dører.

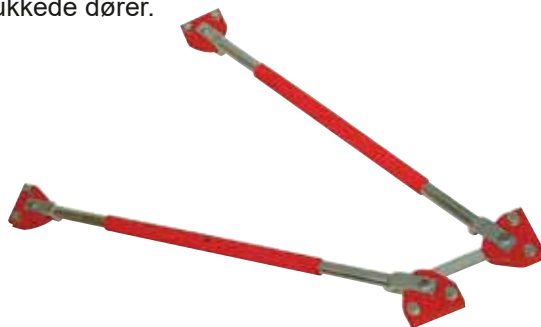

O-292

SLAGHAMMERSETT

Slaghammersett for karosseriarbeide. Inneholder 12 deler, hvorav 7 stk. kroker samt kjetting. Leveres i koffert.

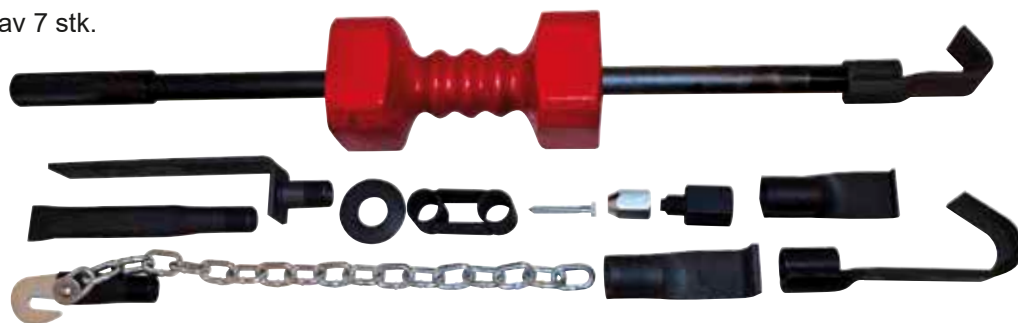

SMP-YC-900

RETTEPAKER

Leveres i sett med 4 stk. 1 stk. lengde 800mm, og 3 stk. lengde 500mm. med forskjellig spissform.



MWG-280040

DIVERSE OPPRETTING

SUGEKOPP

Kraftig sugekopp.
Diameter: 115mm.



RC-8951089056

SUGEKOPPER

Dobbel sugekopp for demontering og transport av ruter.
Settet inneholder 2 stk. doble sugekopper.



PCH-6581200

BULKFIXER - KAROSSERISPOTTER

For hurtig og enkel retting av bulker der man ikke kommer til på baksiden.
Leveres komplett i koffert med slaghammer.



MWM-300000

TILBEHØR BULKFIXER



BEST.NR.	BESKRIVELSE
MWM-30100	Spiker 2,0 mm - 500 stk.
MWM-30110	Spiker 2,5 mm - 500 stk
MWM-30120	Nagler (gjenget) 4x15 mm - 100 stk
MWM-30130	Nagler 3x3,2 mm - 100 stk
MWM-30140	Skiver 8x16 mm - 100 stk
MWM-30170	Nagler 4x12 mm - 100 stk

VINDUSLISTVERKTØY

For montering av låse-listen i gummipakningen rundt vinduet.



L-47000

LUFTDREVET BULKRETTETTER M/SLAGHAMMER

Leveres med 3 stk. Sugekopper, 75, 100 og 125mm.



HUB-HU44016

TREKK-KLEMME MODELL 101

Kjeftbredde 85mm.



RC-8951011064

TREKK-KLEMME MODELL 301

Kjeftbredde 65mm.



RC-8951011069

TREKK-KLEMME MODELL 101N

Kjeftbredde 120mm.



RC-8951011066

TREKK-KLEMME MODELL 402

Kjeftbredde 180mm.



RC-8951011070

TREKK-KLEMME MODELL 102

Kjeftbredde 125mm.



RC-8951011065

TREKK-KLEMME MODELL 601

Kjeftbredde 120mm.



RC-8951011072

TREKK-KLEMME MODELL 102N

Kjeftbredde 90mm.



RC-8951011067

TREKK-KLEMME MODELL 601N

Kjeftbredde 120mm.

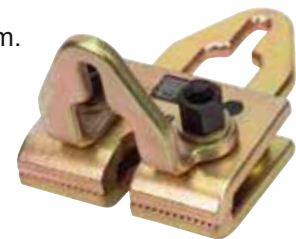

RC-8951011073

TREKK-KLEMME MODELL 102NN

Kjeftbredde 155mm.



RC-8951011068

KJETTING-FORKORTER MODELL 901

RC-8951011071

RETTEKJETTING - DIVERSE

TREKK KLEMME -SELVLÅSENDE

Selvlåsende trekk-klemme med utskiftbare kjeffer.



BEST.NR.

STØRRELSE

SMP-841295

60mm

RUTEVERKTØYSETT

Komplett sett med verktøy for utskjæring av ruter.



SMP-15-K185

RUTE-VIRE

Spesialvire for utskjæring av ruter



ML-21406

RUTEVERKTØY

Verktøy for utskjæring av limte ruter



BEST.NR.

TYPE

ML-21436

Komplett

ML-21436-1

Reservekniv 90°

ML-21436-2

Reservekniv 45°

KJETTINGKROK - KJETTINGKLO

For innkorting skjøting av kjetting

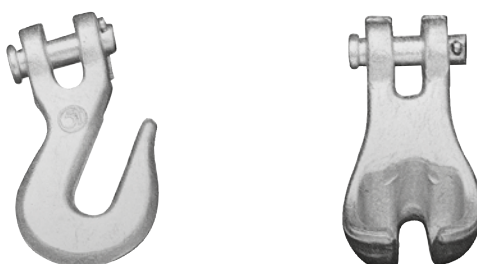

BEST.NR.

BESKRIVELSE

O-316

KJETTINGKROK

O-317

KJETTINGKLO

OPPRETTERKJETTING

Leveres med krok.
Lengde: 2,5 m

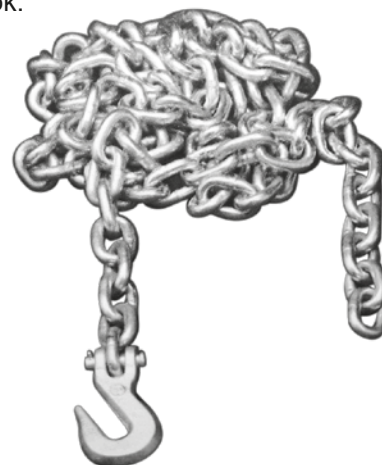

O-303

TRYKKSYLINDER KORT

Kapasitet: 4 tonn
Slaglengde: 42-58mm



RC-8951089076

HYDRAULISK SPREDER



BEST.NR.

SMP-210000-04

KAPASITET

0,5 Tonn

TRYKKSYLINDER KORT

Kapasitet: 10 tonn
Slaglengde: 83-93mm



RC-8951089077

TRYKKSYLINDER 10 TONN

Slaglengde: 250 mm.



SMP-210000-03

TRYKKSYLINDER KORT

Kapasitet: 10 tonn
Slaglengde: 130-180mm



RC-8951089078

TREKKSYLINDER 5 TONN MODELL HRZ05

Slaglengde: 150 mm.



RC-8951089080

MASTER OPPRETTESSETT 10 TONN

Meget komplett sett som inneholder det aller meste!
 Pumpe - trykksylinder - trekkssylinder - rettekjetting - spreder -
 forlengere - trykkstykker - karosseriklyper osv.
 Leveres komplett som avbildet med vogn.



SMP-215050

DØRHENGSELRETTETTER

Rettejern for dørhengsler.

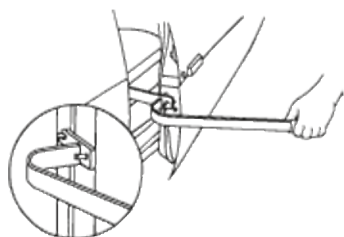

L-65800

DØRHENGSELRETTETTER

Helt ny universal hengselretter
 som brukes på selve hengselet.
 Meget solid utførelse.
 Åpningen er justerbar 0-42mm
 Gir god kontroll.



Se demofilm på www.sm-produkter.no

LAS-924450

HYDRAULISK OPPRETTERSETT 4 TONN

BEST.NR.	NR.	BESKRIVELSE
SMP-204000-01	1	Hydraulisk pumpe
SMP-204000-02	2	Slange 1,5 m
SMP-204000-03	3	Trykksylinder - slaglengde 100 mm
SMP-210000-04	4	Hydraulisk spreder 0,5 tonn
SMP-204000-05	5	Forlenger 400 mm
SMP-204000-06	6	Forlenger 300 mm
SMP-204000-07	7	Forlenger 200 mm
SMP-204000-08	8	Forlenger 100 mm
SMP-204000-09	9	Skjøtestykke
SMP-204000-10	10	Fot
SMP-204000-11	11	Fot 90°
SMP-204000-12	12	Trykkfot
SMP-204000-13	13	Trykkfot
SMP-204000-14	14	Trykkfot
SMP-204000-15	15	Gummihode
SMP-204000-17	17	Trykkfot



SMP-204000

HYDRAULISK OPPRETTERSETT 10 TONN

BEST.NR.	NR.	BESKRIVELSE
SMP-210000-01	1	Hydraulisk pumpe
SMP-210000-02	2	Slange 1,5 m
SMP-210000-03	3	Trykksylinder - slaglengde 250 mm
SMP-210000-04	4	Hydraulisk spreder 0,5 tonn
SMP-210000-05	5	Forlenger 475 mm
SMP-210000-06	6	Forlenger 350 mm
SMP-210000-07	7	Forlenger 250 mm
SMP-210000-08	8	Forlenger 125 mm
SMP-210000-09	9	Skjøtestykke
SMP-210000-10	10	Fot
SMP-210000-11	11	Fot 90°
SMP-210000-12	12	Trykkfot
SMP-210000-13	13	Trykkfot
SMP-210000-14	14	Trykkfot
SMP-210000-15	15	Gummihode
SMP-210000-17	17	Trykkfot



SMP-210000

RETTEJIGG - KILER

RETTEJIGG - DOSERSETT

Både tårnet og rammebjelken kan vinkles. Dette gjør at man kan trekke i alle retninger. Leveres komplett med opplagsbukk, kanalklemmer, kjetting, samt håndpumpet hydraulikk 10 tonn. Totallengde: 3 meter.

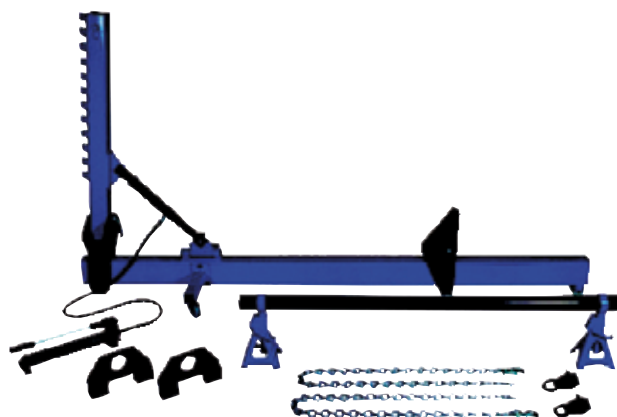

RC-8951089054

DEKSEL / PANELVERKTØY

Spesialtilpassede brytespaker for demontering av deksler på dashbord etc. Spakene er produsert i et sterkt komposittmateriale. Også velegnet for pyntelister. Settet inneholder 11 stk. spaker.



SMP-374011

DEKSELSPAK

Denne mister du ikke!
Signalfarget dekselspak for dashbord, pyntelister, festklips etc.



MWG-277004/PRO

KILESETT

For demontering av lister, paneler etc.
Settet inneholder 3 stk.kiler.
28 x 189mm
25 x 200mm
45 x 100mm.



SMP-661115

KILE

Kunststoffkiler for skånsom demontering av pyntelister etc.



BEST.NR.

MWG-267400

DIMENSJON MM

350 x 180 x 16

LAKKSPRØYTE

Profesjonell lakkspørte i meget god kvalitet.
Overkopp 0,6 liter.
Standard munnstykke: 1,4mm.

RC-8951070002
LAKKSPRØYTE LITEN

Liten modell med overkopp 125ml.
Standard munnstykke: 0,8mm.

RC-8951070012
LAKKSPRØYTE HVLP

Profesjonell HVLP sprøyte med 0,6 liter overkopp.
Leveres med regulator for nøyaktig justering.
Munnstykke: 1,3mm.

RC-8951070021
LAKKSPRØYTE UNDERKOPP

Profesjonell sprøyte med 1 liter underkopp.
Standard munnstykke: 1,4mm.

RC-8951070022

SANDBLÅSEUTSTYR

RUSTBESKYTTELSE SPRØYTE

Pistol for body og rustbeskyttelsesmiddel. Originalboksen skrues direkte på håndtaket. Passer 1 liters (35 oz) bokser. Leveres med 2 stk. sugerør med hurtigkopligng.



JWL-146103

HULROMSLANGE

Brukes med ovenstående sprøyte.

8 x 900mm.



JWL-146110

SANDBLÅSEAPPARAT

Bærbar sandblåser med kapasitet på 10 liter, noe som gjør den velegnet for mange type jobber.

Leveres med 5 m. slange og kjeramisk munnstykke 5mm.



RC-8951070003

PUNKTSANDBLÅSERSETT

Med resirkulering av blåsemiddelet. Herdet stålmunnstykke. Leveres med 4 stk. gummimunnstykker og 1 stk. børstemunnstykke. Luftforbruk: 340 lit./min.



RC-8951070023

SANDBLÅSERKLOKKE

Trykksandblåser som egner seg utmerket på større karosserideler, ramme etc. Meget effektiv.

Dysehåndtaket har stoppventil og kjeramiske dyser.

Luftforbruk: Ca. 300 lit/min. Kapasitet: 40 liter.



EW-957620

SANDBLÅSEKABINETT STORT - MED AVSUG

Profesjonelt sandblåserkabinett.
 Stor frontåpning med gassfjærer.
 Kraftig pistol med fotstyring.
 Utvendig lysarmatur.
 Integreert bakmontert avsugsanlegg.
 Leveres med trykkregulator og manometer.

Bredde: 1220 mm.
 Dybde: 620 mm.
 Høyde: 1530 mm.
 Vekt: 125 kg.

EW-950070
BLÅSEMIDDEL ALUMINIUMSILIKAT

For de fleste standard blåsejobber med sandblåserklokke og punktsandblåser.
 Støver langt mindre enn vanlig blåsesand.
 Leveres i sekk med 25 kg.

EW-9565
BLÅSEMIDDEL RØD GARNET

Rød garnet er en spesialsand for trykksandblåsere og kabinetter.
 Støver mindre, er mer effektiv og holder lenger enn aluminiumsilikat.
 Leveres i sekk med 25 kg.

EW-9564
BLÅSEMIDDEL GLASS

For bruk i sandblåserkabinetter.
 Gir et perfekt resultat på de fleste materialer.
 Leveres i sekk med 25 kg.

EW-9563

STØVPROBLEMER?

HER HAR DU LØSNINGEN: **LADNINGSFJERNER P-2051-AB**



Vår helt unike ladningsfjerner - eller populært kalt - antistatpistol, er den eneste i sitt slag på markedet som er godkjent for bruk i Norge. Ladningsfjernereren kan vise til utmerkede resultater ved alle typer lakkeringsjobber.

Pistolen er meget enkel å bruke. Man benytter den som en «lakksprøyte», og fjerner statisk lading fra en normalstor bil på ca. 5-10 minutter, alt etter som hvor hurtig den enkelte arbeider.

Hvorfor har jeg støvproblemer ?

Den vanligste årsaken til dette problemet er statisk elektrisitet. Denne eksisterer i luften til enhver tid, men varierer mye grunnet atmosfæriske forhold. Størst er problemet ved kalde vinterdager med pent vær. Når du sliper eller tørker bilen, «lades» denne med statisk elektrisitet. Resultatet er at bilen, eller det objektet du skal lakkere, virker som en magnet på støvet. Har du da «gale» atmosfæriske forhold i tillegg forsterkes altså dette problemet vesentlig !

Hva er det som gjør at antistatpistolen virker ?

For å kunne gi en enkel forklaring på dette må vi først gi en kortfattet informasjon om hva som skaper statisk elektrisitet. For å få statisk elektrisitet kreves en overvekt av positive eller negative ioner. Pistolen inneholder en energikilde kalt Polonium 210. Denne energikilden skaper nøyaktig like deler positive og negative ioner. Når trykkluften går gjennom energikilden Polonium 210, tar denne med seg ionene hvor resultatet er at den luften som kommer ut av pistolen er garantert fri for statisk lading. Når så denne luften treffer bilen, eller det objektet som skal lakkere vil også dette bli fri for statisk lading.

Er antistatpistolen dyr å bruke ?

I forhold til hva det vil koste deg ved en mislykket lakkeringsjobb er pistolen en rimelig investering. Den koster deg ca. Kr. 40,00 pr. arbeidsdag, noe som må betraktes som en billig penge i forhold til de fordeler man henter inn. Energikilden Polonium 210 er et grunnstoff som nedbrytes. Dette gjør at pistolen har en varighet på et år. Varigheten er helt uavhengig av hvor lang tid pistolen benyttes. Enten du bruker den 1 minutt, eller 8 timer om dagen er varigheten fortsatt 1 år.

ØNSKER DU YTTERLIGERE INFORMASJON ?

RING OSS I DAG !

P-2051-AB

MOTHOLDVERKTØY ALU-KARROSSERI

Meget innholdsrikt sett med spesialmothold beregnet bl.a. for aluminiumskarosserier/deler. 7 stk. mothold i solid koffert.

SMP-207249
OPPRETTERVERKTØY FOR ALUMINIUMSKAROSSERIER

Vi presenterer her et utvalg av retteverktøy for aluminiumskarosserier. Det skal ikke brukes jernholdig verktøy på aluminiumskarosserier, noe som resulterer i at de fleste verksteder trenger et representativt utvalg av denne typen spesialverktøy.

UNIVERSALSETT 12 DELER

Settet inneholder 12 deler hvorav 9 stk. endestykker i forskjellig form. Medfølgende slaghammer gjør det mulig å rette bulker innenfra -se bilder. Alle deler som skal være i kontakt med karosseriet er i kunststoffmateriale som ikke skader lakk eller karosseri.

MWG-272412

RETTEPAK

Benyttes på dører og paneler.
Lengde: 700mm.
Bredde: 60mm.



MWG-272680

FALS-RETTER

For retting av kanter.
Lengde: 270mm.
Bredde: 40mm.
Snittbredde: 2mm.
Snittybde: 20mm.

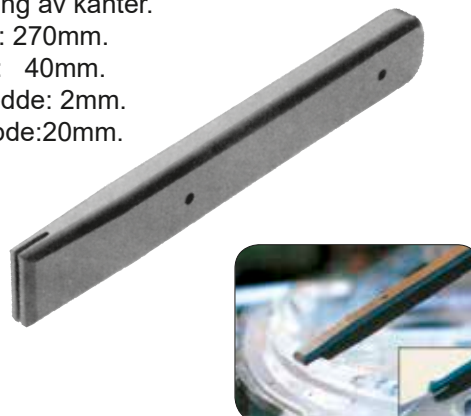

MWG-272040

MOTHOLD / RETTEVERKTØY

Benyttes både som mothold og rettemeisel.
Lengde: 180mm. Diameter: 70mm.
Slagbane: 20x60mm.



MWG-272180

SLAGVERKTØY - HALVRUND

For innvendig retting av lyktebrønner etc.
Lengde: 280mm.
Bredde: 90mm.

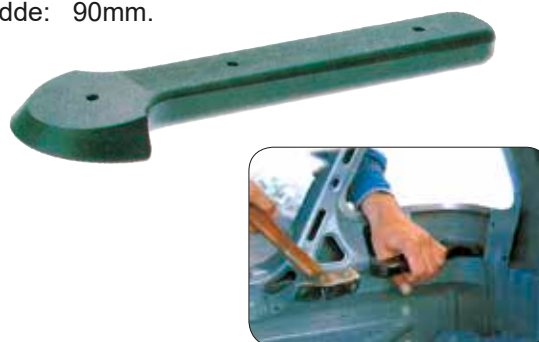

MWG-272090

KANTRETTETTER

Benyttes for retting av kanter etc.
Lengde: 280mm. Bredde: 100mm.



MWG-272280

RETTEBLOKKER

Leveres i 2 forskjellige lengder: 135mm. og 360mm. Ø-60mm.

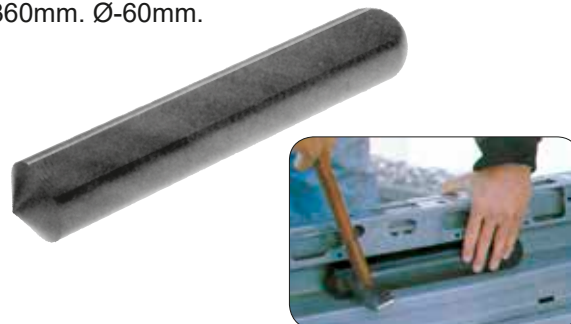

BEST.NR.	LENGDE
MWG-272135	135 mm
MWG-272360	360 mm

MOTHOLD

Universalmothold.
Lengde: 190mm.
Bredde: 50mm.
Høyde: 30mm. (max)

MWG-272190
RETTESETT

Settet inneholder 1 stk. kunststoffkjørner, 150x30mm.
1 stk. retteblokk 210 x 40mm.
1 stk. dør-retteblokk 50 x 53mm.

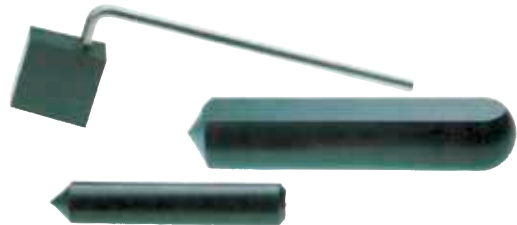
MWG-282001
HAMMERSETT

Sett med 3 stk. kunststoffhammere til forskjellige aplikasjoner.
Lengde hode: 120 - 140 - 160mm.
Ø hode: 30 - 40mm.

MWG-282007
MONTERING/DEMONTERINGSKILE

For demontering av dørtrekk, plastklips, panelklips osv. Benyttes også som demonteringskile for pyntelister etc.

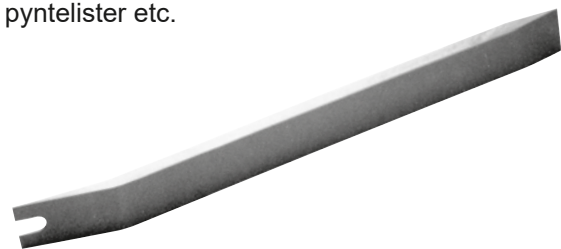
MWG-267002
KARROSSERIMEISEL SETT

Sett med 3 forskjellige karrosserimeisler.

1 stk. rett med 1 skjær.
1 stk. rett med 3 skjær.
1 stk. vinkel med 1 skjær.

SMP-205403

PLASTREPARASJONSVERKTØY

PLAST REPARASJONSETT

For reparasjon og sveising av alle typer karosserideler i plast. Inneholder gass sveis med piezo tenning, renseverktøy samt 24 stk. sveisepinner i følgende plastmaterialer: PP, PS, PE og ABS. Sveisepinner kan etterbestilles.

Husk å bestille gass - best.nr. 19-999



LAS-924180

BEST.NR.		TYPE	ANTALL
LAS-924200		ABS	6 stk.
LAS-924210		PS	6 stk.
LAS-924220		PE	6 stk.
LAS-924230		PP	6 stk.
LAS-924240		Forsterkningsmatte i rustfritt stål.	3 stk.



PLASTREPARASJONSVERKTØY OPPLADBAR

Spesialverktøy for reparasjon av knekte ører, diverse fester etc. på alle typer plastdeler. Verktøyet smelter og sveiser inn en stålforsterkning slik at reparasjonen blir sikker og sterk.

Leveres med 300 stk. spesialstifter, 100 stk. av hver type.



LAS-923730



SORTIMENT PLASTSVEISESTIFTER

Inneholder 100 stk. av alle nedenstående plastsveisestifter.



LAS-923820

PLASTSVEISESTIFTER

BEST.NR.		TYPE	ANTALL
LAS-917820		U-form 0,6mm	100 stk.
LAS-917830		U-form 0,8mm	100 stk.
LAS-922600		V-form 0,6 mm	100 stk.
LAS-917840		V-form 0,8 mm	100 stk.
LAS-923270		W-form 0,8 mm	100 stk.
LAS-923260		W-form 0,6 mm	100 stk.
LAS-922620		U-form vinklet 0,8 mm	100 stk.
LAS-922610		U-form vinklet 0,6 mm	100 stk.

SPECIALTANG PLASTKLIPS

Tangen er produsert i kirurgstål for beste kvalitet. Passer svært mange «gjenstridige» plastklips.



MWG-277007

KLIPSVERKTØY

Spesialtang for klips som holder vindusveiv etc.

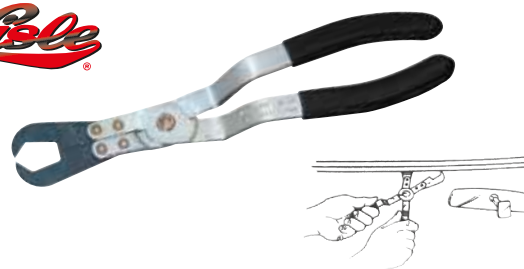

L-35200

KLAMMERTANG

Spesialtang for setetrekk-klammer etc.

BEST.NR.

ML-1002-1

Klammer 100 stk.



LAS-771280

KLIPSVERKTØYSETT 5 DELER I FOAM

Inneholder hele 5 forskjellige klipsgafler som dekker de fleste klips på markedet. Settet leveres i foam for 1/3 skuff. (190 x 400 x 35mm)



SMP-361000

KLIPSVERKTØY

SMP-361010



SMP-361020



SMP-361030



SMP-361040



SMP-361050

DØR PUTE / RETTERPUTESETT

Sett med 3 stk. dørpute/retteputer som kan settes mellom vindusrammen og karmen. Ved hjelp av pumpen utvider du enkelt avstanden mellom dør og karm slik at man kommer til med nødvendig verktøy.



SMP-842409

KAROSSERIMEISEL

Leveres med håndbeskyttelse. Lengde: 240mm.



PIC-252 / 72

RETTESETT

Med dette systemet Kan man rette mindre bulker og skader uten etterarbeid og lakkering. Settet inneholder 30 deler og leveres i en solid nylonbag.

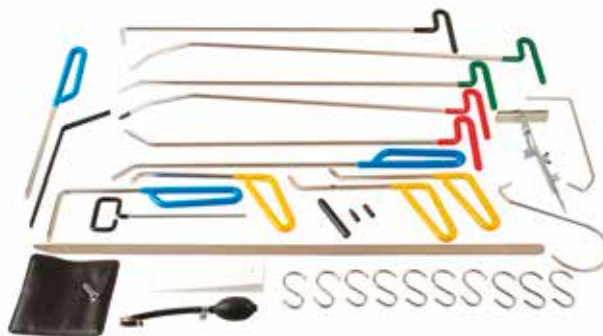

LAS-924500

FLEKSIBEL SLIPEPAD

Denne geniale slipepaden klarer jobben der tradisjonelle maskiner må gi tapt. Standard 150mm. borrelåsfeste.



Borrelås - Ø 150 mm.

MWM-327000

SLIDEPULLER - BULKFIKSER

Bulkfikser og slaghammer kombinert i et og samme verktøy!
Sparer veldig mye tid – trykk på knappen og trekk.

Enklere blir det ikke!



Se demofilm på www.sm-produkter.no

LAS-924360

DIVERSE

BETTESETT MED LIMPADER

Komplett system for enkel oppretting ved hjelp av limpader.

Settet inneholder:

- Trekkhåndtak
- Limfjerner
- 15 stk. limstenger
- Aluminiumhammer
- Spesialdor
- Skrape
- 25 stk. sugekopper



LAS-923080

*Limpistol må bestilles separat.
Best. nr.: HG-333317*

SLIPEKLOSSETT 6 DELER

Settet inneholder 6 forskjellige former: konkav, konveks og flate. Borrelåsfeste. Brukes med standard 150 mm slipepapir.



LAS-923280

SLIPEKLOSS-LANGSLIPER

70x390 mm med borrelåsfeste.



LAS-913970

SLIPEKLOSS-FLEKSIBEL

70x440 mm med borrelåsfeste. Konkav, konveks og flatsliping.



LAS-914020