

# VERKTØYOPPBEVARING



### ARBEIDSBORD

Et meget solid og kraftig arbeidsbord i stål. Bordet er pulverlakkert.

Bordet er utstyrt med underhylle og 2 stk. solide skuffer med lås. Skuffene går på glideskinner.

Mål: 200 x 75 cm.



PBF-8053



### VERKTØYSKAP

Helsveiset oppbevaringskap for verktøy, instrumenter etc.

Leveres standard med 4 stk.hyller.

Farge: grått med blå dører.

Høyde: 1975mm.

Bredde: 1000mm.

Dybde: 400mm.

8400B

### VERKTØYTRALLE

Solid verktøytralle i pulverlakkert stål.

Vognen har 3 hyller med raskant.

Utstyrt med 4 hjul, hvorav 2 stk. er svingbare.

Høyde: 830mm.

Bredde: 800mm.

Dybde: 450mm.



TCR-8000

### TELTVOGN XL

Dette er vår største vogn for vårt hydrauliske verktøysystem. Men vognen kan selvfølgelig også benyttes til oppheng av standard håndverktøy, måleverktøy, skjærende verktøy osv.....en utrolig anvendelig vogn !

Høyde: 1150mm.

Bredde: 1150mm.

Dybde: 720mm..



PBF-8502

**VERKTØYVOGN STOR**

Dette er systemet for deg som trenger virkelig mye plass. Består av vår verktøyvogn SMP-268100 med hengeskabet PBF-7402. Skapet leveres med stort krokesett PBF-3030.

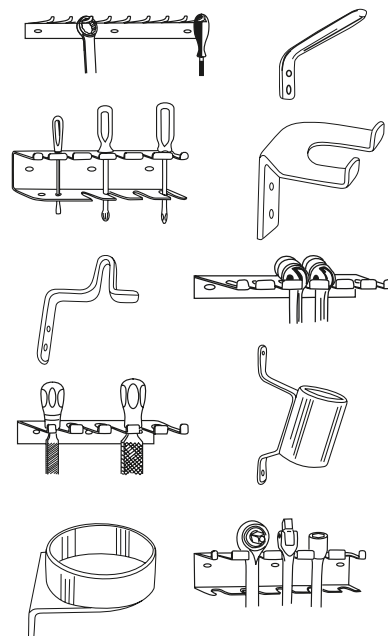
**SMP-269006**
**KROKSETT RUNDE HULL**

Illustrasjonsbilde

BEST.NR.	ANTALL KROKER
<b>PBF-3030</b>	109

**VERKTØYTAVLER MED RUNDE HULL**

Verktøytavler med runde hull, Ø 4,2mm.  
Farge: blå



BEST.NR.	BESKRIVELSE
<b>PBF-6900</b>	960 X 480mm
<b>PBF-6901</b>	960 X 980mm
<b>PBF-6902</b>	960 X 1480mm
<b>PBF-6903</b>	960 X 1980mm

# VERKTØYKROKER

## VERKTØYKROKER FOR RUNDE HULL

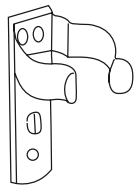

BEST.NR.	GRIPVIDDE MM
SAM-611070	10-12
SAM-611071	13-15
SAM-611072	16-18
SAM-611073	19-24
SAM-611074	25-27
SAM-611076	32-37
SAM-611078	44-50

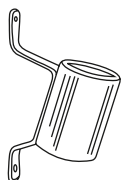

BEST.NR.	DIAMETER MM
SAM-601753	15
SAM-601758	21
SAM-601763	29

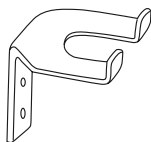

BEST.NR.	ÅPNING MM
SAM-601728	14
SAM-601730	18
SAM-601732	26



BEST.NR.	DIAMETER MM
SAM-602080	75

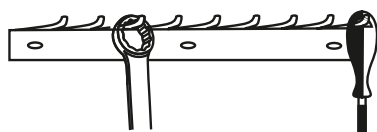

BEST.NR.	LENGDE MM
SAM-602010	275

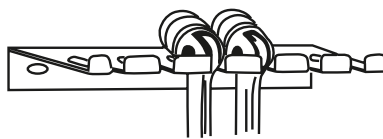

BEST.NR.	LENGDE MM
SAM-602015	168

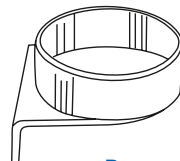

BEST.NR.	DIAMETER MM
SAM-601790	64
SAM-601785	84

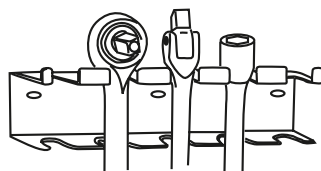

BEST.NR.	LENGDE MM
SAM-602035	220

For 1/2" piper



BEST.NR.	ANTALL KROKER
SAM-602050	8

For 3/8" piper



BEST.NR.	LENGDE MM
SAM-602052	225

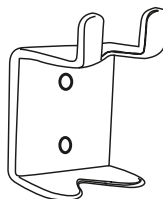

BEST.NR.	DIAMETER MM
SAM-601736	10
SAM-601737	15

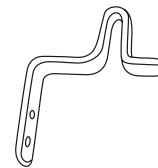

BEST.NR.	FOR PIPE
SAM-601733	3/8"
SAM-601734	1/2 "
SAM-601735	3/4 "
SAM-607735	1 "

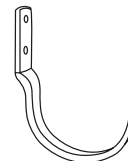

BEST.NR.	LENGDE MM
SAM-601723	20
SAM-601724	37
SAM-601725	58
SAM-601726	85

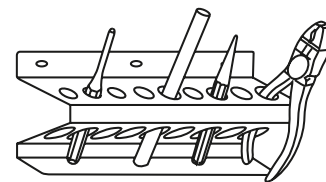

BEST.NR.	LENGDE MM
SAM-602040	200

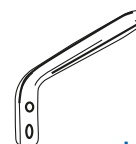

BEST.NR.	LENGDE MM
SAM-601703	45
SAM-601705	90

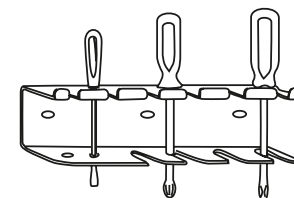

BEST.NR.	LENGDE MM
SAM-602060	188

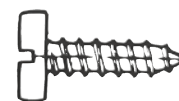

BEST.NR.	FOR BOR MM
SAM-601796C	200
SAM-601796P	20

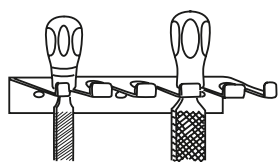
**VERKTØYKROKER FOR RUNDE HULL**

BEST.NR.	LENGDE MM
SAM-602065	144



BEST.NR.	Ø MM
SAM-603040	40
SAM-603050	50
SAM-603060	60
SAM-603070	70
SAM-603080	80
SAM-603090	90

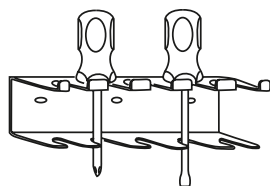

BEST.NR.	LENGDE MM
SAM-602070	144

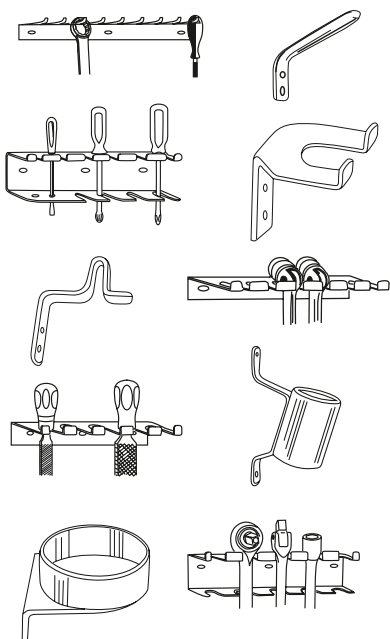
**KROKSETT RUNDE HULL**

BEST.NR.	ANTALL KROKER
PBF-3030	109

**VERKTØYKROKER FOR FIRKANTHULL**

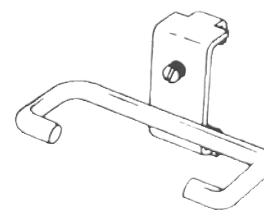

BEST.NR.	DIMENSJONER
K-4001	Ø 13mm
K-4003	Ø 19mm
K-4004	Ø 22mm

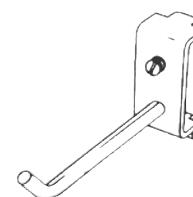

BEST.NR.	DIMENSJONER
K-5001	B 35 x L 17mm
K-5003	B 55 x L 17mm

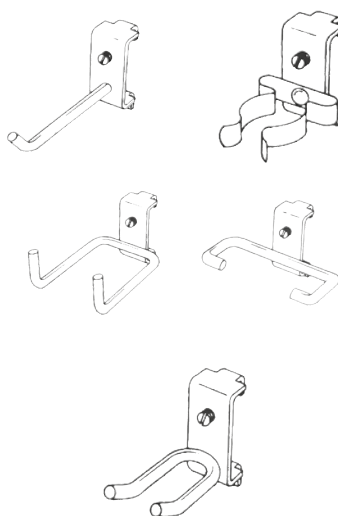

BEST.NR.	DIMENSJONER
K-1001	Ø 3,0 x L 30mm
K-1004	Ø 6,0 x L 80mm
K-1007	Ø 6,0 x L 150mm

**KROKSETT FIRKANTHULL**

BEST.NR.	ANTALL KROKER
K-9900	25

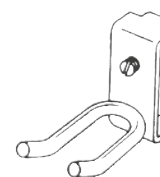

BEST.NR.	DIMENSJONER
K-2001	B 25 x L 43 mm
K-2002	B 25X100 mm

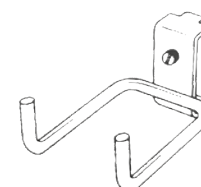

BEST.NR.	DIMENSJONER
K-3001	B 25 x L 43mm
K-3002	B 25 x L 100mm
K-3003	B2 5 x L 150mm

### VERKTØYVOGN

Denne meget profesjonelle verktøyvognen har 7 stk. skuffer, alle med kulelagrede glideskinner. Skuffene har 100% uttrekk. Maks skuffebelastning er hele 45 kg. Dobble forsterkede sidevegger gir meget god stabilitet. Vognen er utstyrt med låsbare skuffer og 4 stk. solide hjul Ø-125mm hvorav 2 stk. med brems.

Toppmatte i 9mm. cellegummi medfølger som standard.

#### Vognen har følgende mål:

Høyde: (inkl.hjul) 101 cm.

Bredde: 68cm.

Dybde: 46cm.

#### Skuffemål:

5 stk. Bredde 57cm.

Dybde 39,5cm,

Høyde 5,5cm

2 stk. Bredde 57cm,

Dybde 39,5cm,

Høyde 13,5cm



SMP-268100

### OVERSKAP

Overskapet er utstyrt med 5 stk. skuffer. Skuffene har selvsagt 100% uttrekk, og utstyrt med solide kulelagrede skinner.

Hver skuff har gummimatte. Skapet har låsbare skuffer.

Egner seg også utmerkt som verktøyskap i servicebiler etc.

#### Overskapet har følgende mål:

Bredde: 68cm.

Høyde: 55cm.

Dybde: 50cm.

#### Skuffemål:

5 stk. Bredde 57cm,

Dybde 40cm,

Høyde 6cm



SMP-265100

**SIDESKAP MED UTTREKKBAR VERKTØYTAVLE**

Dette praktiske sideskapet er utstyrt med en uttrekkbar verktøytavle som er sentrert slik at den kan utnyttes maksimalt ved at verktøy kan henges på begge sider av tavlen. Tavlen er utstyrt med en hylle på midten, samt en topphylle. Uttrekket har solide skinner med kulelager, og er låsbart. Skapet er utstyrt med en solid toppmatte i 9mm. gummi.

Det medfølger et enkelt krokesett. Tavlen passer alle våre øvrige kroker tilpasset runde hull.

**Mål:** 86x31x46 cm (hbd)



SMP-182000

**SIDESKAP**

Sideskapet gjør vognen komplett. Meget praktisk for oppbevaring av spraybokser etc. som skal være innelåst. Skapet er utstyrt med 2 stk. flyttbare hyller og toppmatte i 9mm gummi. Skapet er låsbart.

**Mål:** 86x38x46 cm (hbd)



SMP-180000

**PC BORD**

Foldbart sidebord for PC etc.

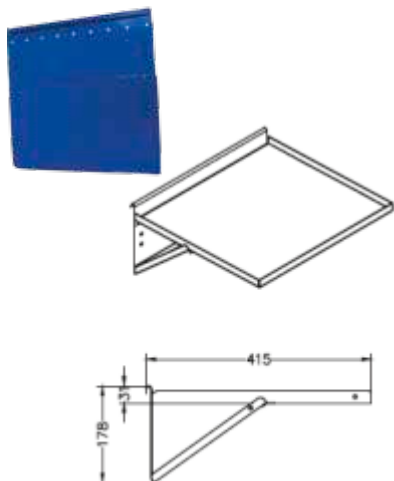

SMP-268100-02

**PAPIRRULLHOLDER**

SMP-268100-08

**SPRAYBOKSHOLDER**

SMP-268100-03

**INNHold SKUFFER**

**2/3 SKUFF**

- Skuff 1:**
- 19 stk. SM PRO 3/8" korte piper 6-24mm
  - 14 stk. SM PRO 3/8" lange piper 6-19mm
  - 1 stk. SM PRO 3/8" skraller
  - 1 stk. SM PRO 3/8" universalledd
  - 2 stk. SM PRO 3/8" forlengere
  - 1 stk. SM PRO 3/8" leddhåndtak
  - 13 stk. SM PRO 1/4" korte piper 4-14mm
  - 9 stk. SM PRO 1/4" lange piper 6-14mm
  - 1 stk. SM PRO 1/4" pipetrekker
  - 1 stk. SM PRO 1/4" skraller
  - 1 stk. SM PRO 1/4" universalledd
  - 2 stk. SM PRO 1/4" forlengere
  - 1 stk. SM PRO bits sett 32 deler
  - 9 stk. SM PRO lange Torx bits T27 – T70
  - 11 stk. SM PRO korte Torx bits T9 – T55
  - 12 stk. SM PRO Torx E-piper E4 – E20
  - 4 stk. SM PRO bitsholdere for 1/4" - 3/8" – 1/2"

**1/2 SKUFF**

- Skuff 2:**
- 19 stk. SM PRO kombinasjonsnøkler 6-24mm

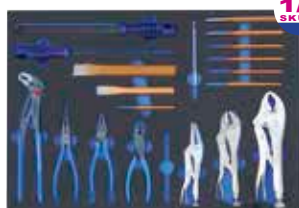
**1/1 SKUFF**

- Skuff 3:**
- 1 stk. rundfil 200mm
  - 1 stk. flatfil 200mm
  - 1 stk. kontaktfil
  - 2 stk. flatmeisler 150 og 200mm
  - 1 stk. kjører
  - 1 stk. teloskopmagnet
  - 6 stk. dorer 3-10mm
  - 1 stk. SM PRO vannpumpetang 250mm
  - 1 stk. SM PRO sideavbiter 170mm
  - 1 stk. SM PRO kombinasjonstang 180mm
  - 1 stk. SM PRO nebbtang 200mm
  - 1 stk. VISE GRIP låsetang 7 WR
  - 1 stk. VISE GRIP låsetang 10 WR
  - 1 stk. VISE GRIP låsetang 6 LN

**1/1 SKUFF**

- Skuff 4:**
- 7 stk. SM PRO leddnøkler 6-19mm
  - 4 stk. SM PRO skrutrekker 3,0 – 4,0 – 5,5 – 8,0mm.
  - 3 stk. SM PRO phillipstrekker nr. 1-2-3
  - 1 stk. SM PRO pozidrivtrekker nr.2
  - 10 stk. SM PRO kraftpiper 1/2" 10 –24mm
  - 3 stk. SM PRO pluggpipe 3/8", 16-18-21mm
  - 4 stk. SM PRO Lange kraftpiper 1/2" 17-19-21-22 mm

**VELG SKUFF**

- Skuff 5:**  
*Kan innredes individuelt*  
Leveres med gummimatte.
- 1 stk. Rodcraft luftskraller 3/8" RC-3200
  - 1 stk. Rodcraft luftskraller 1/4" RC-3001
  - 1 stk. Rodcraft muttertrekker 1/2" RC-2277 (Kompositt – 1250Nm)
  - 1 stk. Smørekanne
  - 3 stk. luftnippler

**VELG SKUFF**

- Skuff 6:**  
*Kan innredes individuelt*  
Leveres med gummimatte
- 1 stk. Målebånd 2m.
  - 1 stk. Prøverlampe
  - 1 stk. Skyvelære
  - 1 stk. Borkasett 1-10mm
  - 1 stk. Stålbørste 3-rader
  - 1 stk. Kulehammer 340g.
  - 1 stk. Pennhammer 450g.
  - 1 stk. SM PRO unbrako vinkelnøkkelsett 1,5 – 10,0mm

**HOVEDMODUL - INKL. VERKTØY OG LUFTVERKTØY**

Denne meget profesjonelle verktøyvognen har 7 stk. skuffer, alle med kulelagrede glideskiner. Skuffene har 100% uttrekk. Dobble forsterkede sidevegger gir meget god stabilitet. Vognen er utstyrt med låsbare skuffer og 4 stk. solide hjul Ø-125mm hvorav 2 stk. med brems. Toppmatte i 9mm. cellegummi medfølger som standard.

**Vognen har følgende mål:**

Høyde: (inkl.hjul) 101 cm.

Bredde: 68cm.

Dybde: 46cm.

**Skuffemål:**

5 stk. Bredde 57cm. Dybde 39,5cm, Høyde 5,5cm

2 stk. Bredde 57cm, Dybde 39,5cm, Høyde 13,5cm

**VOGNEN KAN OGSÅ LEVERES MED 1/2" VERKTØY**

- 18 stk. SM PRO 1/2" piper 10-32mm
- 2 stk. SM PRO 1/2" forlengere, 125-250mm
- 1 stk. SM PRO 1/2" leddhåndtak 300mm
- 1 stk. SM PRO 1/2" universalledd
- 1 stk. SM PRO 1/2" skraller

**FÅ SYSTEM PÅ VERKTØYET MED TOOLFINDER**

Med dette systemet er det enkelt å holde orden. Hver skuff med verktøy inneholder en spesialfoam som er nøyaktig utskåret og tilpasset hvert enkelt verktøy. Foamen er 2-farget med sort på blå bunn. Mangler kun en liten bits vil du se dette meget enkelt ved bare et raskt øyekast.

**SMP-267000**



**OVERSKAP MED VERKTØY**

Overskapet er utstyrt med 5 stk. skuffer. Skuffene har selvsagt 100% uttrekk, og utstyrt med solide kulelagrede skinner. Hver skuff har gummimatte. Skapet har låsbare skuffer.

**Overskapet har følgende mål:**

Bredde: 68cm.  
 Høyde: 55cm.  
 Dybde: 50cm.

**Skuffemål:**

5 stk. Bredde 57cm,  
 Dybde 40cm,  
 Høyde 6cm

**1/3 SKUFF**
**Modul 1:**

- 8 stk. SM PRO 3/8" korte unbrakopiper 4-12mm
- 8 stk. SM PRO 3/8" lange unbrakopiper 4-12mm

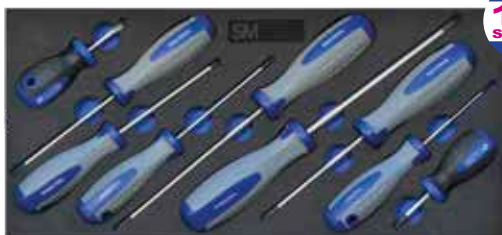

**1/3 SKUFF**
**Modul 2:**

- 7 stk. Torxtrekkere T10-40
- 1 stk. SM PRO kubbetrekker 5,5mm
- 1 stk. SM PRO kubbetrekker PH 2

**1/3 SKUFF**
**Modul 3:**

- 3 stk. SM PRO bremserømkler 8x9, 10x12, 11x13mm
- 1 stk. SM PRO refractometer for batterisyre, forstøvæske og spylervæske.
- 1 stk. morakniv
- 1 stk. bladsøker
- 1 stk. adapter 1/4" - 3/8"
- 1 stk. adapter 3/8" - 1/4"
- 1 stk. adapter 1/2" - 3/8"
- 1 stk. adapter 3/8" - 1/2"
- 1 stk. teleskopspeil
- 1 stk. lommelykt

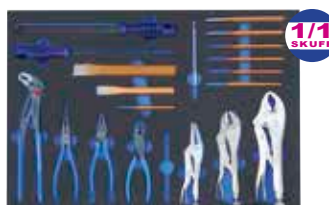
**SMP-266000**

**HOVEDMODUL MED OVERSKAP**

Inneholder hovedmodul med verktøy, samt overskap med verktøy. For nøyaktig spesifisering av innhold - se foregående sider.

**SMP-269002**

**HOVEDMODUL MED OVERSKAP OG SIDESKAP**

Det komplette systemet. Inneholder alle moduler komplette med verktøy. For nøyaktig spesifisering av innhold - se foregående sider.

**SMP-269004**

**DOBBEL VERKTØYVOGN MED BENKEPLATE**

Denne dobbeltvognen leveres med en solid benkeplate i eik.  
Totalbredde: 1500mm  
Skrustikke inngår.

**SMP-268102**
**VERKTØYVOGN XXL**

Dette er vognen for deg som trenger mye plass. Her har du hele 24 stk. skuffer som burde gi plass for det meste!

Bredde: 136 cm  
Høyde: 156 cm  
Dybde: 50 cm

**XXL**

**SMP-268104**

**VERKTØYVOGN STOR**

Ny stor profesjonell verktøyvogn med hele 16 stk. skuffer, alle med kulelagrede glideskinner. Skuffene har 100% uttrekk. Maks skuffebelastning er hele 45 kg. Dobble forsterkede sidevegger gir meget god stabilitet. Vognen er utstyrt med låsbare skuffer og 4 stk. solide hjul Ø-125mm hvorav 2 stk. med brems.

Toppmatte i 9mm. cellegummi medfølger som standard (avbildet med MDF topplatekan bestilles som ekstrautstyr)

De brede skuffene har plass til f.eks. 3 stk. 1/3 moduler.

De smale skuffene har plass til f.eks. 2 stk. 1/3 moduler.

**Vognen har følgende mål:**

Høyde: (inkl.hjul) 101 cm

Bredde: 116 cm

Dybde: 46cm

**Skuffemål:**

**7 stk.** 57x39,5x7,5 cm (bdh)

**1 stk.** 57x39,5x15 cm

**7 stk.** 37,5x39,5x7,5 cm (bdh)

**1 stk.** 37,5x39,5x15 cm (bdh)

**SMP-268850**
**ARBEIDSPRATE**

Solid arbeidsplate produsert i MDF.

**SMP-268850-09**
**PAPIRRULLHOLDER**

**SMP-268850-06**
**SPRAYBOKSHOLDER**

**SMP-268850-03**

**VERKTØYVOGN MED SKAP**

Denne kombinasjonen gir mekanikeren den ultimate løsningen for verktøyoppbevaring. Skapet inneholder en meget omfattende verktøypakke spesialdesignet for bilmekanikeren. I tillegg får du 8 stk. skuffer til disposisjon for lagring av annet verktøy og ønsket rekvisita. Skuffene i vognen har alle gummibeskyttelse i bunnen. Krokesettet leveres umontert slik at du selv kan komponere den ønskede plassering av verktøyet.

**INNHold:**

- 1 stk. SM PRO verktøyskap
- 1 stk. SM PRO verktøyvogn m/7 skuffer
- 19 stk. SM PRO kombinøkler 6-24 mm
- 19 stk. SM PRO 3/8" korte piper, 6-24 mm
- 14 stk. SM PRO 3/8" lange piper 3/8, 6-19 mm
- 1 stk. SM PRO skralle 3/8"
- 1 stk. SM PRO universalledd 3/8"
- 2 stk. SM PRO forlengere 3/8"
- 1 stk. SM PRO leddhåndtak 3/8"
- 13 stk. SM PRO korte piper 1/4", 4-14 mm
- 9 stk. SM PRO lange piper 1/4", 6-14 mm
- 1 stk. SM PRO skralle 1/4"
- 1 stk. SM PRO universalledd 1/4"
- 2 stk. SM PRO forlengere 1/4"
- 1 stk. Bits sett 32 deler m/bitsholder
- 6 stk. SM PRO leddnøkler 8-19 mm
- 2 stk. Bahco skiftenøkler 4" og 8"
- 4 stk. SM PRO skrutrekker
- 2 stk. SM PRO phillipstrekker 1+2
- 1 stk. SM PRO pozidrivetrekker nr. 2
- 1 stk. SM PRO sideavbiter 170 mm
- 1 stk. SM PRO kombitang 175 mm
- 1 stk. SM PRO nebbtang 200 mm
- 1 stk. SM PRO vannpumpetang 250mm
- 1 stk. Prøvelampe - messing
- 1 stk. SM PRO flatmeisler 200 mm
- 1 stk. SM PRO dorsett 3-10 mm
- 1 stk. SM PRO kjørner
- 1 stk. Picard kulehammer 340 g
- 1 stk. Picard pennhammer 450 g
- 1 stk. Stålbørste 3 rader
- 1 stk. Skyvelære 150 mm
- 1 stk. SM PRO torxpipe/bits sett T & E piper
- 1 stk. Vise grip låsetang 10 WR
- 1 stk. Vise grip låsetang 7 WR

**Kan også leveres med 1/2" verktøy**

- 1 stk. Vise grip låsetang 6 LN
- 1 stk. SM PRO kraftpipesett 1/2", 9-27 mm
- 1 stk. SM PRO unbrakonøkkelsett mm
- 1 stk. SM PRO teleskopmagnet - kraftig
- 1 stk. Rodcraft muttertrekker 1/2" – kompositt RC 2277
- 1 stk. Rodcraft luftskralle 1/4" RC3001
- 1 stk. SM PRO pluggpipe 21mm.

**SMP-260000**

## PIPESETT 1/4"



1/6  
SKUFF

Innhold:

- 13 stk. SM PRO 1/4" korte piper 4-14mm
- 9 stk. SM PRO 1/4" lange piper 6-14mm
- 1 stk. SM PRO 1/4" pipetrekker
- 1 stk. SM PRO 1/4" skraller
- 1 stk. SM PRO 1/4" universalled
- 2 stk. SM PRO 1/4" forlengere
- 1 stk. SM PRO bits sett 32 deler

SMP-146120

## TORXSETT E/T



1/6  
SKUFF

Innhold:

- 9 stk. lange Torx bits T27 – T70
- 11 stk. korte Torx bits T9 – T55
- 12 stk. Torx E-piper E4 – E20
- 4 stk. bitsholdere for 1/4" - 3/8" – 1/2"

SMP-103545-E

## PIPESETT 3/8" - KORTE/LANGE PIPER



1/3  
SKUFF

Innhold:

- 19 stk. SM PRO 3/8" korte piper 6-24mm
- 14 stk. SM PRO 3/8" lange piper 6-19mm
- 1 stk. SM PRO 3/8" skraller
- 1 stk. SM PRO 3/8" universalled
- 2 stk. SM PRO 3/8" forlengere
- 1 stk. SM PRO 3/8" leddhåndtak

SMP-383420-F

## PIPESETT 1/2"



1/3  
SKUFF

Innhold:

- 18 stk. SM PRO 1/2" piper 10-32mm
- 2 stk. SM PRO 1/2" forlengere, 125-250mm
- 1 stk. SM PRO 1/2" leddhåndtak 300mm
- 1 stk. SM PRO 1/2" universalled
- 1 stk. SM PRO 1/2" skraller

SMP-122320-F

## KOMBINØKKESETT 6-24 MM



2/3  
SKUFF

Innhold:

- 19 Stk. kombinasjonsnøkler 6-24 mm
- Alle dimensjoner

SMP-403085

## KOMBINØKKESETT 25-32 MM



1/3  
SKUFF

Innhold:

- 7 Stk. kombinasjonsnøkler 25-32 mm
- 25-26-27-28-29-30-32 mm

SMP-403090

**LEDDNØKKELSETT 6-19 MM**



Innhold:  
7 Stk. leddnøkler 6-19 mm

SMP-407006

**KOMBINØKKELSETT SPESIAL 6-24 MM**

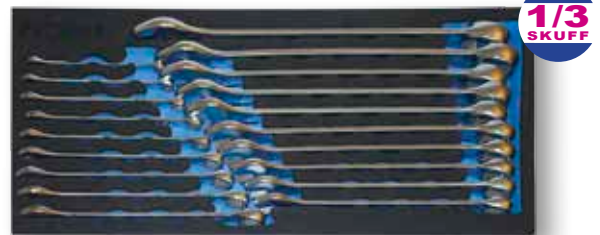

Innhold:  
19 stk. spesialnøkler 6-19 mm, alle dimensjoner.  
Disse nøklene har en spesiell utforming slik at de kan benyttes på alt fra torx til firkant.

SMP-440624



**KOMBINØKKELSETT  
LANGE: 10-19 MM - KORTE: 8-19 MM**



Innhold:  
12 stk. ekstra korte kombinøkler 8-19 mm  
10 stk. ekstra lange kombinøkler 10-19 mm

SMP-402060

**SKRUTREKKERSETT 8 DELER**



Innhold:  
4 stk. flate trekkere 3,0 x 100 / 4,0 x 100 / 5,5 x 125 / 8,0 x 150.  
3 stk. Philips trekkere 1-2-3  
1 stk. Pozidriv trekker nr. 2

SMP-370750

**TORXTREKKERE - KUBBETREKKERE**



Innhold:  
7 stk. Torxtrekkere T10-40  
1 stk. SM PRO kubbetrekker 5,5mm  
1 stk. SM PRO kubbetrekker PH 2

SMP-MODUL 06

**SKRALLENØKKELSETT 8-19 MM**



Innhold:  
12 stk. SkralLENøkler uten ledd 8-19 mm

SMP-408080

## SKRALLENØKKESETT 8-19 MM - LEDDET



1/3 SKUFF

Innhold:  
12 stk. skralLENøkler 8-19 mm. Med ledd

SMP-344850-F

## KRAFTPIPER & PLUGGPAPER I FOAM 1/3



1/3 SKUFF

Innhold:  
10 stk. standard kraftpiper 1/2" 10-24 mm  
4 stk. lange tynnveggede kraftpiper 1/2" 17-19-21-22mm.  
3 stk. pluggpiper 3/8" 16-18-21mm.

SMP-126595

## UNBRAKO PIPESETT 3/8" KORTE/LANGE PAPER



1/3 SKUFF

Innhold:  
8 stk. korte unbrakopiper 4-12 mm  
8 stk. lange unbrakopiper 4-12 mm

SMP-381630-F

## TORX PIPESETT 3/8" I FOAM



1/3 SKUFF

Innhold:  
8 stk. korte unbrakopiper (50mm) TX 15-50  
8 stk. lange unbrakopiper (140mm) TX 15-50

SMP-381640-F

## UNBRAKO PIPESETT 1/2" KORTE/LANGE PAPER



1/3 SKUFF

Innhold:  
10 stk. korte unbrakopiper 5-19 mm  
6 stk. lange unbrakopiper 5-12 mm

SMP-121630-F

## TORX PIPESETT 1/2" KORTE/LANGE PAPER



1/3 SKUFF

Innhold:  
10 stk. korte unbrakopiper T15-60  
10 stk. lange unbrakopiper T15-60

SMP-122040



**XZN/SPLINE PIPESETT 1/2"  
KORTE/LANGE PIPER**
**1/3  
SKUFF**

Innhold:  
6 stk. korte XZN/Spline 5-14  
6 stk. lange XZN/Spline 5-14  
1 stk. adapter 3/8"-1/2"

**SMP-122510-F**
**XZN/UNBRAKO/TORX  
BITSETT KORTE/LANGE**
**1/3  
SKUFF**

Innhold:  
Bits: 3/8" X 30mm og 70mm  
Unbr.: 4-5-6-7-8-10-12mm  
Torx: 20-25-30-40-45-50-55-60  
Spline/XZN: M5-6-8-10-12  
Bitsholder: 3/8" for 10mm BITS  
1/2" for 10mm BITS

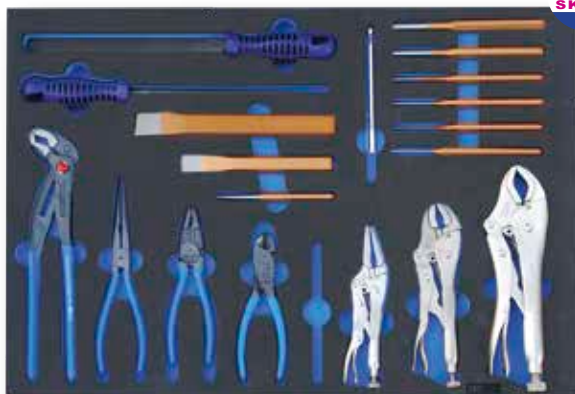
**SMP-104215-F**
**TENGER - DORER -  
FILER - MEISLER**
**1/1  
SKUFF**

Innhold:  
1 stk. rundfil 200mm  
1 stk. flatfil 200mm  
1 stk. kontaktfil  
2 stk. flatmeisler 150 og 200mm  
1 stk. kjørner  
1 stk. teleskopmagnet  
6 stk. dorer 3-10mm  
1 stk. SM PRO vannpumpetang 250mm  
1 sk. SM PRO sideavbiter 170mm  
1 stk. SM PRO kombinasjonstang 180mm  
1 stk. SM PRO nebbtang 200mm  
1 stk. VISE GRIP låsetang 7 WR  
1 stk. VISE GRIP låsetang 10 WR  
1 stk. VISE GRIP låsetang 6 LN

**SMP-MODUL 02**
**ELEKTRONIKK-TREKKERSETT**
**1/3  
SKUFF**

Innhold:  
4 stk. sportrekkere 1,5-2,0-2,5-3,0x60mm  
2 stk. phillipstrekkere 0-00x60mm  
6 stk. torxtrekkere T6-7-8-9-10-15x60mm

**SMP-360000**
**NEBBTANGSETT  
LANGE MED UTVEKSLING**
**1/3  
SKUFF**

Innhold:  
3 stk. lange nebbtenger 330 mm med utveksling  
Rett-bøyd-flat

**SMP-403530**

## KRÅKEFOTSETT 8-32 MM



1/3  
SKUFF

Innhold:  
20 stk. Kråkeføtter 10-32 mm

SMP-690020-F

## KLIPSVERKTØYSETT



1/3  
SKUFF

Innhold:  
5 forskjellige klipsgafler som dekker de fleste klips på markedet.

SMP-361000

## KRÅKEFOTSETT 33-50 MM



1/3  
SKUFF

Innhold:  
6 stk. Kråkeføtter 3/4" 33-50 mm

SMP-692007-F

## PRYBARSETT - JUSTERBARE



1/3  
SKUFF

Innhold:  
3 stk. Justerbare pry-bar nøkler  
Lengde: 205 mm, 250 mm, 330 mm.

SMP-276500

## SPECIALPIPESETT 3/8"



1/6  
SKUFF



Innhold:  
19 stk. Spesialpiper 6-24 mm  
Disse pipene har en spesiell utforming slik at de kan benyttes på alt fra torx til firkant.

SMP-440819

## TORXPIPESETT T30-T100 M/HULL



1/6  
SKUFF

Innhold:  
8 stk. korte torx piper m/hull T30-35-40-45-47-50-55-60  
4 stk. lange torx piper m/hull T70-80-90-100  
1 stk. Adapter 3/8"-1/2"

SMP-126013

**LUFTVERKTØY  
RC-2277 / RC-3001 / RC-3630**
**VELG  
SKUFF**

Innhold:

*Kan innredes individuelt*

Leveres med gummatte.

- 1 stk. Rodcraft luftskralle 3/8" RC-3200
- 1 stk. Rodcraft luftskralle 1/4" RC-3001
- 1 stk. Rodcraft muttertrekker 1/2" RC-2277  
(Kompositt – 1250Nm)
- 1 stk. Smørekanne
- 3 stk. luftnippler

**SMP-MODUL 04**
**SLANGEKLEMME-TREKKERSETT  
FLEKSIBLE**
**1/3  
SKUFF**

Innhold:

- 5 stk. Fleksible slangeklemmetrekkere, 6-7-8 mm, 1/4",  
samt utvendig firkant 1/4" for bruk med piper.

**SMP-362000**
**LANGPIPESETT 1/2"**
**1/3  
SKUFF**

Innhold:

- 10, 11, 12, 13, 14, 15, 16, 17, 18, 19, 20, 21, 22,  
23, 24, 27, 30 og 32 mm.

**SMP-121032**
**HAMMER - BORKASETT - SKYVELÆRE ETC.**
**VELG  
SKUFF**

Innhold:

*Kan innredes individuelt*

Leveres med gummatte

- 1 stk. Målebånd 2m.
- 1 stk. Prøverlampe
- 1 stk. Skyvelære
- 1 stk. Borkasett 1-10mm
- 1 stk. Stålbørste 3-rader
- 1 stk. Kulehammer 340g.
- 1 stk. Pennhammer 450g.
- 1 stk. SM PRO unbrako  
vinkelnøkkelsett 1,5 – 10,0mm

**SMP-MODUL 05**
**BREMSEVERKTØY / DIVERSE**
**1/3  
SKUFF**

Innhold:

- 3 stk. SM PRO bremserørnøkler 8x9 , 10x12, 11x13mm
- 1 stk. SM PRO refraktometer for batterisyre, forstøvæske og  
spylervæske.
- 1 stk. morakniv
- 1 stk. bladsøker
- 1 stk. adapter 1/4" - 3/8"
- 1 stk. adapter 3/8" - 1/4"
- 1 stk. adapter 1/2" - 3/8"
- 1 stk. adapter 3/8" - 1/2"
- 1 stk. teleskopspeil
- 1 stk. lommelykt

**SMP-MODUL 07**

## VERKTØYKOFFERTER - VERKTØYKASSER

Verktøykofferter i beste industrikkvalitet fra tyske PARAT

### VERKTØYKOFFERT

Standard økonomimodell. Flysikker. Lastekapasitet: 30 kg.



BEST.NR.	MÅL	VEKT
PAR-485020	460x165x310	3,6 KG.

### VERKTØYKOFFERT

Stor solid koffert. Flysikker. Lastekapasitet: 40 kg.



BEST.NR.	MÅL	VEKT
PAR-489000	470x210x360	6,8 KG

### VERKTØYKOFFERT

Rollercase med hjul for enkel transport. Flysikker. Lastekapasitet: 40 kg.



BEST.NR.	MÅL	VEKT
PAR-489500	470x210x360	6,8 KG

### RULLEMAPPE

20 stk. lommmer. Mål: 750x330 mm



PAR-553500

### VERKTØYKASSER

Meget solide verktøykasser. Verktøykassene er låsbare med hengelås.



BEST.NR.	MÅL	ETASJER
MEV-2-50	500X210X180	2
MEV-3-55	550X210X235	3
MEV-3-60	600X210X235	3
MEV-3-75	750X210X235	3

### HENGELÅS



BEST.NR.	DIMENSJON
98464	40